

# P-871

バリア端子台 > 基板端子

Date:2026-06-21Version:1.2

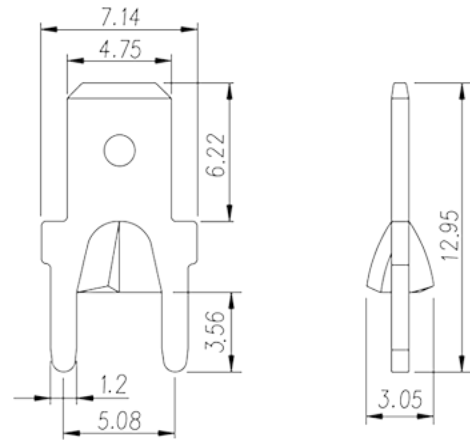

サイトカタログは参照用です。Dinkleは、製品の改造や設計変更の権利を引き続き保持しています。最終製品はエンジニアリング図面に従って作成されます。

## 製品説明

Pitch : 5.08mm, 0.8x1.2mm, 30A

## 基本情報

|                |  |
|----------------|--|
| 製品概要           | Barrier terminal blocks, Quick terminal blocks |
| 製品タイプ          | Quick terminal blocks                          |
| ピッチ (mm)       | 5.08   |
| ピン寸法 (厚さX幅 mm) | 0.8x1.2  |

## 材質情報

|           |              |
|-----------|--------------|
| コンタクト材質   | COPPER ALLOY |
| コンタクト表面材質 | Tin PLATED   |

## 接続データ -IEC

|          |    |
|----------|----|
| 定格電流 (A) | 30 |
|----------|----|

## 図面

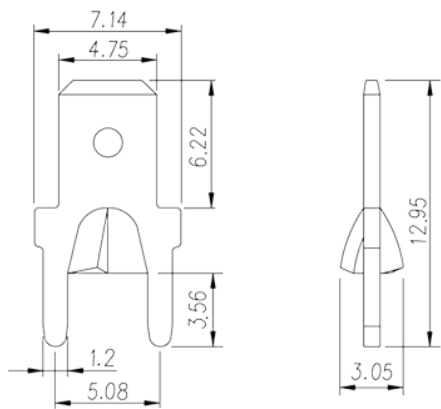

承認

