

# P-861

Клеммные колодки с изолирующими перегородками &gt; Wire Terminal

Date:2026-05-17Version:1.2

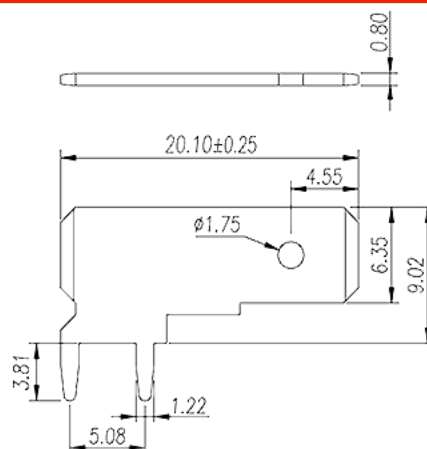

The web catalog is for reference only. Dinkle remains the right of product modification and engineering change of the design. The final product is made according to engineering drawing.

## описание продукта

Pitch : 5.08mm, 0.8x1.22mm, 30A

## Общая информация о продукте

Краткое описание	Barrier terminal blocks, Quick terminal blocks
Категория продукта	Quick terminal blocks
Шаг (мм)	5.08
Размер вывода (толщина x ширина) (мм)	0.8x1.22

## Информация о материалах

Материал проводника	COPPER ALLOY
Покрытие поверхности проводника	Tin PLATED

## Информация о материалах

Номинальный ток (A)	30
---------------------	----

## Чертежи

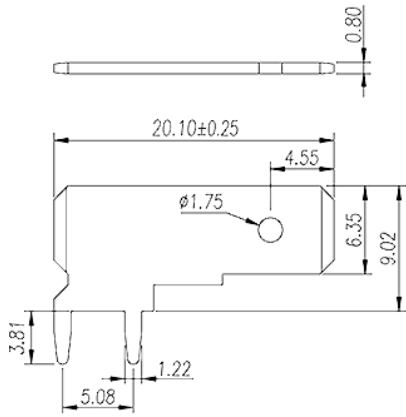

## Принадлежности

